

HAFTMAGNET

Permanent-
elektromagnet

vollverkapselt

robust

stromsparend

ITS-PE 5029

M

Bauform

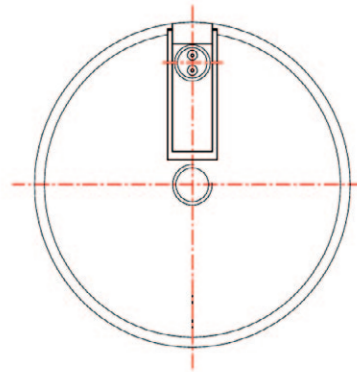
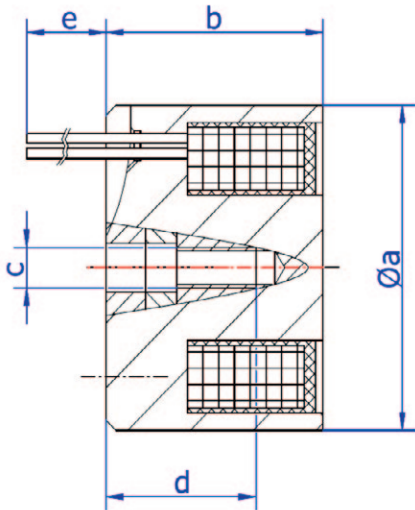

Beschreibung

Gewicht: 300 g

Nennleistung: 39,0 Watt

Haltekraft: 500 N

Anzugsplatte (Mindeststärke): 11 mm

Dimension

a	b	c	d	e
50	29	M5	19	200

Magnetausführungen

Spannungen:

24 VDC (standard)